

# 使用手册

## 智能交互床旁屏



M 系列数字系统\_V1.0

M-BS08

# 注意事项

- 1、请远离强磁场、高温、潮湿等环境；



- 2、不要将设备摔落在地上或使之受到强力冲击；



- 3、不要使用湿布或具挥发性的试剂擦拭设备；



- 4、请勿自行拆卸本设备。

# 目录

第一章 功能概述.....	1
第二章 产品简介.....	2
2.1 产品外观.....	2
2.2 产品尺寸图.....	3
2.3 接口说明.....	3
2.4 规格参数.....	4
第三章 基本功能.....	5
3.1 主界面.....	5
3.2 呼叫护理交互屏.....	7
3.3 费用查询.....	7
3.4 检查报告.....	8
3.5 体征采集.....	9
3.6 满意度调查.....	9
3.7 护理信息.....	10
3.8 主动通话.....	10
3.9 计时器.....	11
3.10 睡眠信息.....	11
3.11 历史信息.....	12
3.12 患者宣教.....	13
3.13 订餐.....	13
3.14 文娱资讯.....	14
3.15 影音娱乐.....	14
3.16 医院简介.....	15
3.17 院区导航.....	15
第四章 设置.....	16
4.1 设置.....	16
4.2 恢复出厂设置.....	18
第五章 安装.....	19
安装说明.....	19

# 第一章 功能概述

本产品是 M 系列数字系统智能交互床旁屏, 基于 TCP/IP 传输协议的设备, 支持免提呼叫并同护士站管理机音视频通话, 支持 IC、ID 和 NFC 刷卡功能。支持患者信息自动更新显示、体征数据查询、费用查询及结算、检查报告、护理信息、历史信息、在线点餐、患者宣教、影音娱乐等功能, 给患者提供便利, 同时提升医护人员工作效率。

- 支持电容触摸、高清显示
- 高档铝材质机身, 简易安装
- 同时支持 WIFI、有线连接上网
- 支持蓝牙
- 支持 500W 摄像头
- 支持 ID、IC 及 NFC 刷卡
- 支持物理按键语音及视频呼叫
- 支持 4G 功能拓展 (此项需定制)
- 支持手柄呼叫 (此项需定制)

## 第二章 产品简介

### 2.1 产品外观

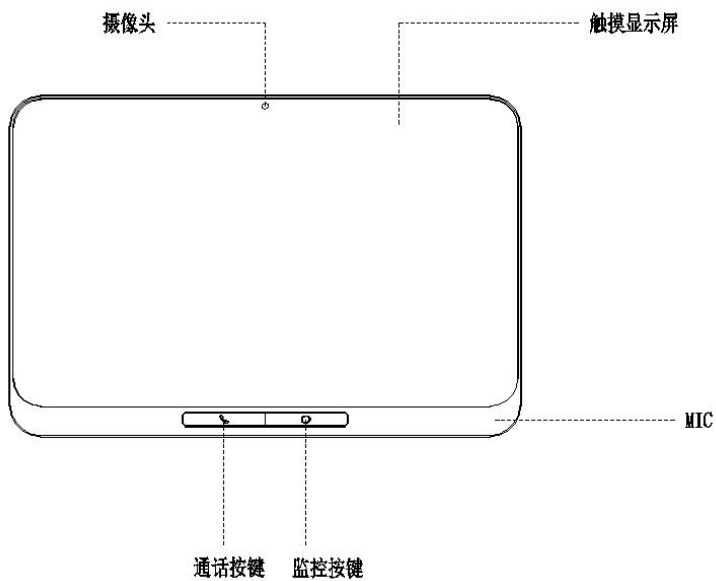

## 2.2 产品尺寸图

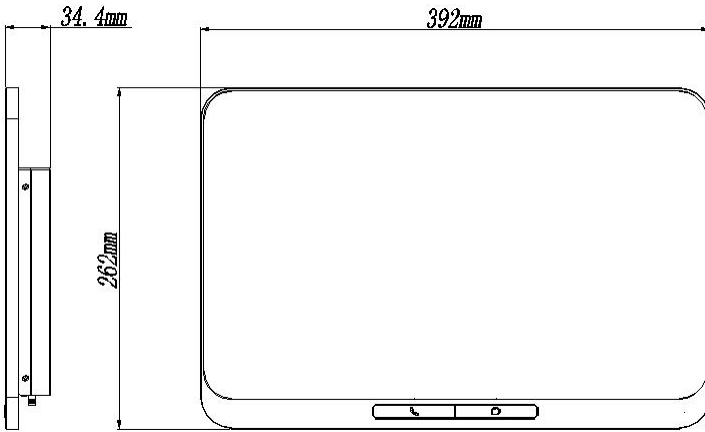

## 2.3 接口说明

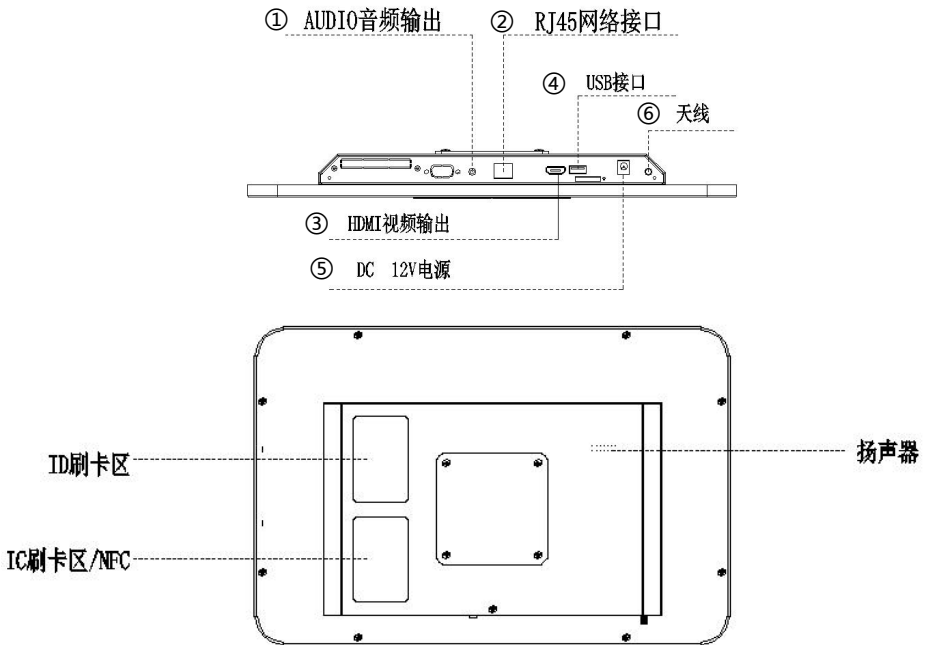

**编号①:**

AUDIO 音频输出：用于接 3.5mm 耳机；

**编号②:**

RJ45 网络接口；

**编号③:**

HDMI 视频输出：用于外接显示器；

**编号④:**

USB 接口：用于接 USB 设备；

**编号⑤:**

DC 电源接口：5.5\*2.1 接口 12V 1.5A ；

**编号⑥:**

天线：蓝牙、wifi 天线，SMA 接口。

## 2.4 规格参数

工作电压：DC 12V

本机静态电流：≤ 100 mA

本机工作电流：≤ 1000 mA

显示屏：15.6 寸

分辨率：1920 × 1080

外形尺寸(L × W × D)：392 × 262 × 34.4mm

环境温度：-10℃ ~+55℃

振铃时长：不限制      通话时长：120 秒      监视时长：30 秒

# 第三章 基本功能

## 3.1 主界面



主界面 1



主界面 2

### 呼叫

点击  图标，可呼叫护理交互屏。

### 费用查询

点击  图标，可查看各项费用明细。

### 检查报告

点击  图标，可查看各项检查报告。

### 体征采集

点击  图标，可查看各项体征的变化趋势。

### 满意度调查

点击  图标，可对各项服务满意度打分。

### 护理信息

点击  图标，可查看患者基本信息、入院评估单、医嘱信息及护理记录。

### 计时器

点击  图标，可开启计时功能。



## 设置

点击  图标，进入设置界面。

## 睡眠信息

点击  图标，可查看睡眠信息。

## 历史信息

点击  图标，可查看所有信息记录。

## 患者宣教

点击  图标，可查看患者宣教视频。

## 订餐

点击  图标，可进行订餐选择。

## 文娱资讯

点击  图标，可进入资讯浏览器。

## 影音娱乐

点击  图标，可观看影音相关娱乐视频。

## 医院简介

点击  图标，可查看院方相关介绍。

## 院区导航

点击  图标，可查看院区导航平面图。



## 3.2 呼叫护理交互屏

主界面点击  图标，可进行呼叫护理交互屏。床头屏进入呼叫振铃界面，响回铃音。



呼叫护理交互屏界面

患者点击床旁屏  键或  键，也可进行呼叫护理交互屏。

点击  键，进行语音通话呼叫；点击  键，进行视频通话呼叫。

## 3.3 费用查询

主界面点击  图标，进入费用查询界面。

 费用查询界面截图，显示日期为2019-08-22 星期四。顶部有“按日期”、“总计”、“缴费”三个按钮。下方显示金额合计: 156.00, 应缴合计: 81.00, 预缴合计: 75.00。表格列出了日期、项目规格、单价、数量、金额和自费金额。

日期	项目规格	单价	数量	金额	自费金额
07月26日	血常规	15.00	1.00	15.00	5.00
07月25日	奥美拉唑针	51.00	1.00	51.00	20.00
07月24日	数字化摄影	35.00	1.00	35.00	20.00
07月24日	等级护理	20.00	1.00	20.00	10.00
07月23日	床位费	35.00	1.00	35.00	5.00

费用查询界面

- 点击 **按日期** 图标，可查看每天费用明细；
- 点击 **总计** 图标，可查看费用总计金额；
- 点击 **缴费** 图标，可查看缴费记录和进行选择支付。



费用查询的缴费界面

### 3.4 检查报告

- 点击 **检查报告** 图标，进入检查报告查询界面，可查看各项检查的诊断报告单。



检查报告界面

### 3.5 体征采集

点击  图标，进入体征采集界面，可查看各项体征的变化趋势。



体征采集界面

### 3.6 满意度调查

点击  图标，进入满意度调查界面，可对各项服务满意度打分。

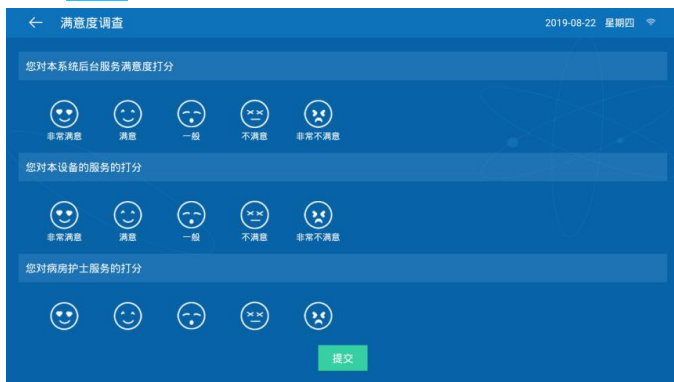

满意度调查界面

### 3.7 护理信息

主界面点击  图标，进入护理信息界面，可查看患者基本信息、入院评估单、医嘱信息及护理记录。



护理信息界面

### 3.8 主动通话

点击护理交互屏界面的病人列表，然后点击对应病人图标，可直接监视对应病人并主动通话，监视/通话界面默认小窗口，点击小窗口可全屏显示。



主动通话界面

### 3.9 计时器

点击  图标，进入计时器界面。点击  图标，开始计时，点击  图标，停止计时；点击  图标，计时复位归零。

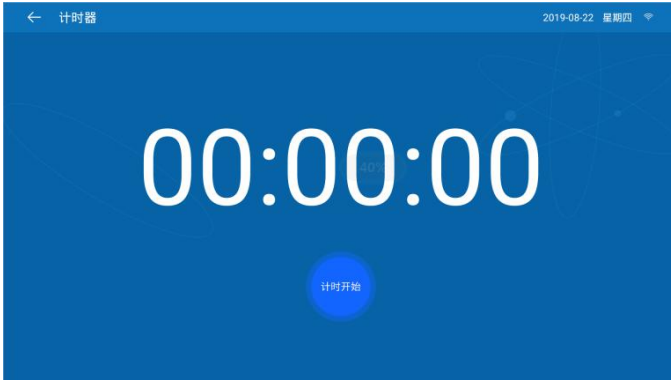

计时器界面

滑动主界面下方圆点条，进入主界面 2。

### 3.10 睡眠信息

点击  图标，进入睡眠信息监测界面，可查看患者睡眠信息。

注：睡眠信息监测功能需配合睡眠检测袋才能使用。

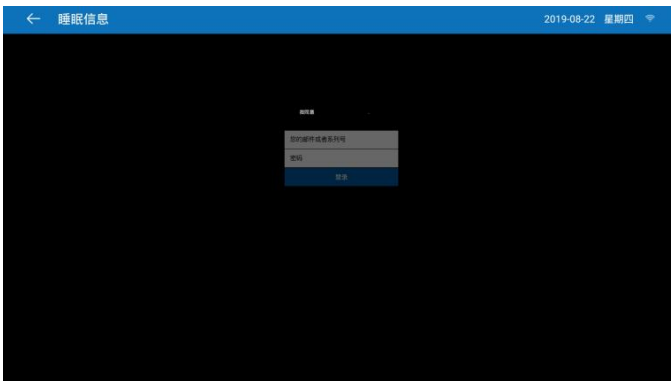

睡眠信息界面

### 3.11 历史信息

点击  图标，进入历史信息界面，可查看所有信息记录。



历史信息界面

有红点标记的为未读消息，点击对应消息提醒，可查看消息详情。



消息详情界面

### 3.12 患者宣教

点击  图标，进入患者宣教界面，可查看患者宣教相关视频。



患者宣教界面

### 3.13 订餐

点击  图标，进入订餐界面，可进行订餐选择。



订餐界面



### 3.14 文娱资讯

点击  图标，进入资讯浏览器，可浏览文娱相关资讯。



文娱资讯界面

### 3.15 影音娱乐

点击  图标，进入影音娱乐界面，可观看影音相关娱乐视频。

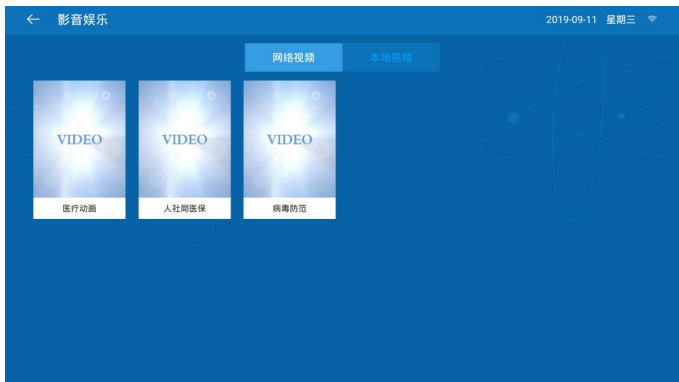

影音娱乐界面

### 3.16 医院简介

点击  图标，进入医院简介界面，可查看院方相关介绍。



医院简介界面

### 3.17 院区导航

点击  图标，进入院区导航界面，可查看院区导航平面图。



院区导航界面

## 第四章 设置

### 4.1 设置

主界面点击  图标，进入设置登录界面。

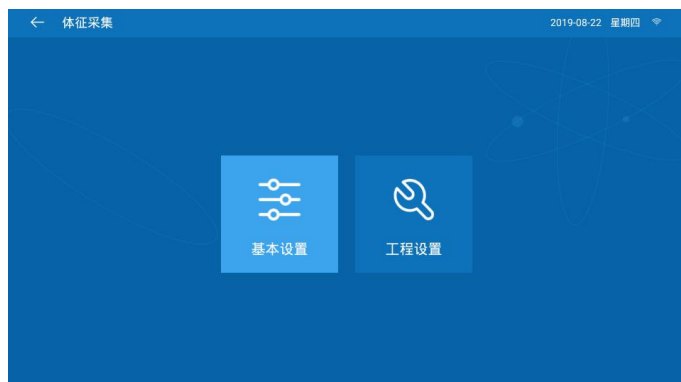

设置登录界面

设置登录界面输入正确登录密码（默认为 2718），进入设置界面。

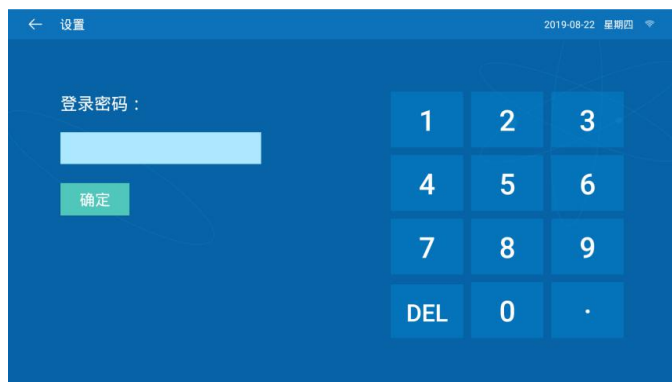

设置界面

## 基本设置

点击  图标，进入基本设置界面，可设置系统更新时间，夜间模式开启、结束时间及主题选择设置。



基本设置界面

## 工程设置

点击  图标，输入正确登录密码（默认为 2718）进入工程设置界面。



工程设置界面

工程设置界面可设置服务器、端口、设备 IP、网关等，设置完点击保存。

## 4.2 恢复出厂设置

在设置界面点击 **关于** 图标，进入关于界面。



关于界面

关于界可查看软件版本、房号、床号、IP、端口、系统版本等信息，点击 **恢复出厂设置** 图标，可恢复本机出厂设置。

## 第五章 安装

### 安装说明

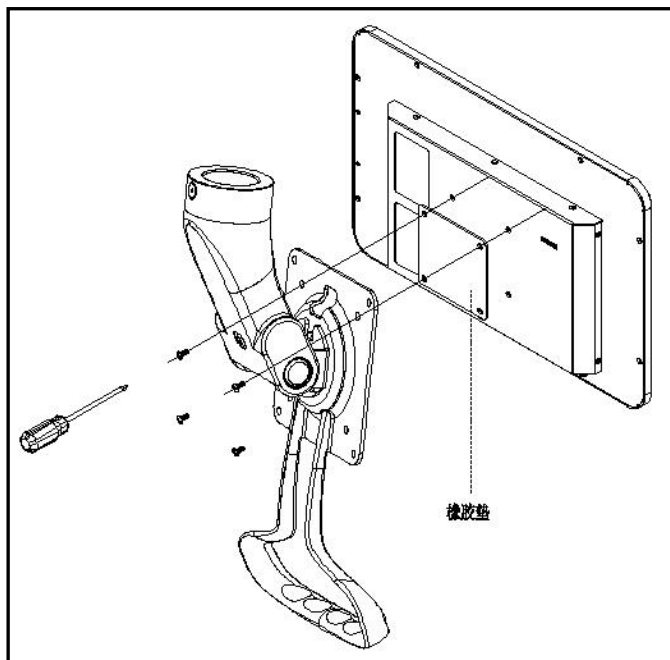

将设备和橡胶垫对准支架安装孔位后，用 4 个螺栓将设备固定即可完成安装。